



USE & CARE GUIDE

GUIDE D'UTILISATION ET D'ENTRETIEN

GUIA DE USOS Y CUIDADOS

Le invitamos a leer cuidadosamente este instructivo antes de usar su aparato.

Welcome

Thank you for your purchase of this Wolf Gourmet product. We look forward to being part of your kitchen for years to come. Wolf is a third-generation family-owned company that has a personal stake in the preparation of your food. With family ownership comes a great attention to detail and an uncompromised dedication to creating exceptional products. Wolf built its business and reputation on helping home cooks achieve the best results possible. With Wolf Gourmet's precise control, wake up to coffee that provides consistently smooth and balanced flavor.



Contents

- 4 Safety Precautions
- 6 Wolf Gourmet Coffee System
Parts and Features
- 10 Getting Started
- 16 Care Recommendations
- 19 Troubleshooting
- 21 Wolf Gourmet Warranty

Customer Care

As a Wolf Gourmet owner, you can count on our support. Our customer care center is here to help you should the need arise. Simply call 844-885-8770 to speak with one of our product experts. In Mexico, please contact the customer service center at 800 400 4372. We are confident this guide will answer your questions about the features, operation, and maintenance of your Wolf Gourmet product. If you have additional questions, please contact us by phone or visit us online at wolfgourmet.com.

Register Your Product

We strongly encourage you to register your Wolf Gourmet appliance. It's important to us that you get the most out of your products.

By registering, you will:

- Become a Wolf Gourmet culinary insider.
- Have ongoing support from Wolf Gourmet.
- Activate your warranty and record your purchase.
- Be alerted to any service updates.
- Receive occasional emails to help you maintain and enjoy your appliances.

To register, visit wolfgourmet.com/registration or call 844-885-8770. In Mexico, please visit wolfgourmet.com.mx or call 800 400 4372.

IMPORTANT SAFEGUARDS

When using electrical appliances, basic safety precautions should always be followed to reduce the risk of fire, electric shock, and/or injury to persons, including the following:

- Read all instructions.
- This appliance is not intended for use by persons (including children) with reduced physical, sensory, or mental capabilities, or lack of experience and knowledge, unless they are closely supervised and instructed concerning use of the appliance by a person responsible for their safety.
- Close supervision is necessary when any appliance is used by or near children. Children should be supervised to ensure that they do not play with the appliance.
- Do not touch hot surfaces. Use handles or knobs. Care must be taken as burns can occur from touching hot parts or from spilled, hot liquid.
- To protect against electric shock, do not place cord, plug, or Coffee System in water or other liquid.
- Unplug from outlet when either the Coffee System or clock is not in use and before cleaning. Allow to cool before putting on or taking off parts and before cleaning the appliance.
- Coffee System must be operated on a flat surface away from the edge of counter to prevent accidental tipping.
- Do not operate any appliance with a damaged supply cord or plug, or after the appliance malfunctions or has been dropped or damaged in any manner. Supply cord replacement and repairs must be conducted by the manufacturer, its service agent, or similarly qualified persons in order to avoid a hazard. Call the provided customer service number for information on examination, repair, or adjustment.
- The use of accessory attachments not recommended by the appliance manufacturer may result in fire, electrical shock, or personal injury.
- Use only the carafe provided with the appliance.
- Do not use outdoors.
- Do not let cord hang over edge of table or counter, or touch hot surfaces, including stove.
- The carafe is designed for use with this Coffee System. It must never be used on a range top or in a microwave oven.
- Do not use a carafe with a loose or weakened handle.
- Do not clean carafe with cleansers, steel wool pads, or other abrasive materials.
- Be certain carafe lid is securely in place during brew cycle and when pouring coffee. Do not use force when placing lid on carafe.
- Do not place Coffee System on or near a hot gas or electric burner or in a heated oven.

IMPORTANT SAFEGUARDS continued

- To disconnect Coffee System, turn controls to OFF. Remove plug from wall outlet.
- **WARNING!** To reduce the risk of fire or electric shock, do not remove the bottom cover. No user-serviceable parts are inside. Repair should be done by authorized service personnel only.
- Do not use appliance for other than intended use.

SAVE THESE INSTRUCTIONS

Other Consumer Safety Information

This appliance is intended for household use only.

⚠ WARNING Electrical Shock Hazard: This appliance is provided with a grounded (3-prong) plug to reduce the risk of electric shock. The plug fits only one way into a grounded outlet. Do not defeat the safety purpose of the plug by modifying the plug in any way or by using an adapter. If the plug does not fit into the outlet, have an electrician replace the outlet.

The length of the cord used on this appliance was selected to reduce the hazards of becoming tangled in or tripping over a longer cord. If a longer cord is necessary, an approved extension cord may be used. The electrical rating of the extension cord must be equal to or greater than the rating of the appliance. The extension cord must be a grounding-type, 3-wire cord. Care must be taken to arrange the extension cord so that it will not drape over the countertop or tabletop where it can be pulled on by children or accidentally tripped over.

To avoid an electrical circuit overload, do not use another high-wattage appliance on the same circuit with this appliance.

WOLF GOURMET COFFEE SYSTEM PARTS AND FEATURES

BEFORE FIRST USE: Wash all removable parts in hot, soapy water. Rinse and dry. Brew one cycle in manual mode with water and discard water.

PARTS AND FEATURES

- | | | | |
|---|---------------------|----|----------------------------|
| 1 | Water Reservoir Lid | 7 | BREW STRENGTH Knob |
| 2 | Water Filter Holder | 8 | TIME/CUPS Knob |
| 3 | Water Filter | 9 | Thermal Carafe |
| 4 | Water Reservoir | 10 | Coffee Drawer Cleanout |
| 5 | Control Panel | 11 | Coffee Drawer |
| 6 | Mode Selector Bezel | 12 | Auto-Pause and Serve Valve |
| | | 13 | Filter Basket with Handle |



To order filter replacements and parts:

US: wolfgourmet.com
844 885 8770

MX: wolfgourmet.com.mx
800 400 4372

Wolf Gourmet
Coffee System

Parts and Features

1. **Water Reservoir Lid:** The lid is used to keep dust and other contaminants from the water in the water reservoir.
2. **Water Filter Holder:** Used to easily lift the water filter out of the water reservoir.
3. **Water Filter:** The water filter is used to reduce chlorine taste from your tap water.
4. **Water Reservoir:** The water reservoir is used to measure and transport the water from the tap to the Coffee System.
5. **Control Panel:** Controls the functions of the Coffee System. See explanation of icons and buttons on the following pages.
6. **Mode Selector Bezel:** Choose mode: CLEAN, MANUAL, or ACCU-BREW.
7. **BREW STRENGTH Knob:** Controls the brew strength in ACCU-BREW mode.
8. **TIME/CUPS Knob:** Sets time in CLOCK or PROGRAM mode. Sets cups in ACCU-BREW mode.
9. **Thermal Carafe:** Keeps brewed coffee warm for 1 hour. See images below for how to remove and replace Carafe Lid.

TO REMOVE LID:

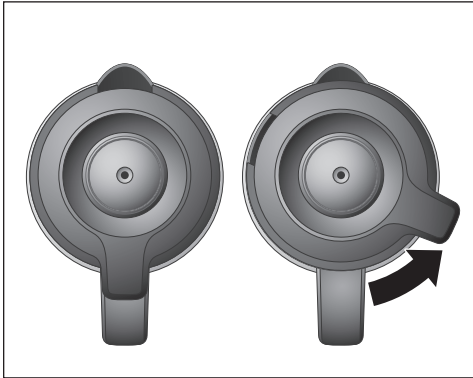



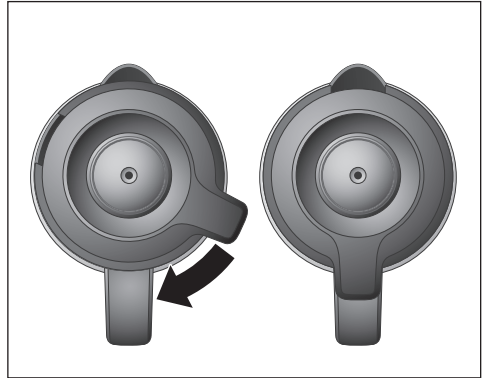













TO REPLACE LID:











10. **Coffee Drawer Cleanout:** Removable part that allows consumer to clean any grounds or water that may have spilled into coffee drawer. Remove tape before first use.
11. **Coffee Drawer:** Contains filter basket and coffee scale for ACCU-BREW mode.
12. **Auto Pause and Serve valve:** Allows user to remove carafe and pour a cup of coffee while the unit is still brewing. By removing the carafe, the flow of coffee from the bottom of the filter basket will stop.
13. **Filter Basket with Handle:** Holds paper filter and coffee grounds for brewing.

CONTROL PANEL DISPLAY ICONS

Icon in the Display	Function	Mode
	Cups to Brew – Adjust from 4 to 10 cups using the TIME/CUPS Knob.	ACCU-BREW
	Brew Strength – Adjust from MILD to BOLD using the Brew Strength Knob.	ACCU-BREW
	Coffee Scale – ADD COFFEE appears next to the scale, indicating more coffee needs to be added for the desired Brew Strength and Cups to Brew selected above.	ACCU-BREW
	Coffee Scale – Indicates the correct level of coffee has been reached.	ACCU-BREW
	Coffee Scale – Too much coffee added. Coffee can be brewed with extra coffee, or coffee can be removed to reach the correct level.	ACCU-BREW
	Set Time of Day – Press CLOCK for more than 1/2 second. Use TIME/CUPS knob to adjust.	MANUAL ACCU-BREW
	Time of Day	MANUAL ACCU-BREW
	Start Time – Press PROG for more than 1/2 second to set the time of day when the Coffee System should start automatically brewing.	MANUAL ACCU-BREW
	Brewing – Coffee is brewing.	MANUAL ACCU-BREW
	Ready – Coffee has completed brewing.	MANUAL ACCU-BREW
	Time Since Brew – Displays the time (up to 1 hour) that has elapsed since coffee completed brewing.	MANUAL ACCU-BREW
	OFF – Displayed if START/STOP is pressed during the BREWING cycle.	MANUAL ACCU-BREW
	Add Water – Water reservoir is empty.	ALL
	Clean – Reminds owner to clean unit every 300 cycles. Unit can be used normally if cleaning is not performed as recommended. Icon will also appear when CLEAN cycle is utilized.	ALL
	Wolf Gourmet Logo – Unit is in standby mode.	ALL
	Water Filter – A reminder to change the water filter.	ALL

CONTROL PANEL BUTTONS & KNOBS

Button/Knob	Function	Mode
	Press and hold for more than 1/2 second to activate the Set Start Time function. Press and quickly release to toggle between enabling and disabling the Start Time function.	MANUAL ACCU-BREW
	Press to start or stop brewing.	ALL
	Press and quickly release to toggle the clock display on/off. Press and hold between 1/2 - 2 seconds to activate Set Time function. Press and hold for more than 2 seconds to toggle between 12- and 24-hour clock.	MANUAL ACCU-BREW
	Press and quickly release while coffee drawer is open to reset the coffee scale to zero.	ACCU-BREW
	Press and hold for more than 5 seconds to reset Water Filter icon.	CLEAN
	Mode Selector Bezel – Turn to select operation mode.	ALL
	BREW STRENGTH Knob – Turn clockwise to increase brew strength. Turn counterclockwise to reduce brew strength.	ACCU-BREW
	TIME – Turn knob clockwise to increase time. Turn counterclockwise to decrease time.	CLOCK or PROG Active
	CUPS – Turn knob clockwise to increase number of cups. Turn counterclockwise to decrease number of cups.	ACCU-BREW

Getting Started

⚠ WARNING Burn Hazard.

To avoid hot coffee overflowing from the filter basket:

- When using decaffeinated coffee, do not exceed the coffee manufacturer's recommended serving amount.
- If filter basket overflow occurs, unplug Coffee System and allow coffee in filter basket to cool before removing filter basket.

CHOOSING A BREWING MODE

1. **MANUAL** mode allows you to use the Coffee System like a traditional drip coffee maker. The ACCU-BREW functions are disabled.
2. **ACCU-BREW** mode allows you to set the number of cups and strength of the coffee you would like to brew. The Coffee System enables the weight scale in the coffee drawer to allow you to precisely add the correct amount of coffee for the strength and cups you have selected.
3. **CLEAN** mode is used to clean your Coffee System every 300 cycles.



SETTING THE TIME OF DAY FOR THE FIRST TIME

1. Press the **CLOCK** button for more than 1/2 second. **TIME 12:00 AM** will appear in the display. The clock digits will continue to flash until the time-setting procedure is complete.
2. Turn the **TIME/CUPS** knob clockwise to increase time. Turn counterclockwise to decrease time.
3. When you have finished setting the time, release the knob. After 5 seconds the clock will stop flashing and become solid.



TURNING THE CLOCK OFF

1. After the time has been set, the clock can be turned off and on by pressing the **CLOCK** button.

GETTING STARTED

CHANGE CLOCK FROM 12-HOUR TO 24-HOUR FORMAT

1. After the time has been set, the clock can be toggled between 12- and 24-hour format by pressing and holding the CLOCK button for more than 2 seconds.

INSTALLING THE WATER FILTER

1. Remove the filter pod from the packaging.
2. Soak the pod in a cup of fresh water for 15 minutes.
3. Install the filter pod into the water filter housing, and close the housing until it snaps.
4. Place the water filter housing into the water reservoir.
5. After about 30 cycles, the display will show WATER FILTER as a reminder that it is time to replace the water filter.
6. To reset the WATER FILTER reminder, turn the mode selector bezel to CLEAN mode. Then, press and hold the ZERO button for 5 seconds.

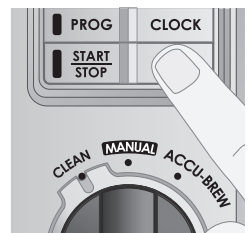

GETTING STARTED

MANUAL BREW MODE

1. Turn brew mode selector bezel to MANUAL.
2. Lift up water reservoir to remove from Coffee System.
3. Remove water reservoir lid and fill the reservoir with enough cold water to brew the desired number of cups of coffee.
4. Replace water reservoir lid onto water reservoir. Place into Coffee System.
5. Fully open coffee drawer and insert a #4 paper cone filter into the filter basket.
6. Add desired amount of coffee to filter and close drawer.
7. Place carafe with carafe lid on base.
NOTE: For hotter coffee, before brewing, fill carafe with hot water and let stand for 1 minute, then empty carafe.

8. Press START/STOP button. The display will show BREWING. When brewing is complete, the display will show READY and the Coffee System will chime.

9. The display will then show TIME SINCE BREW to let you know how long the coffee has been in the carafe. After 60 minutes the Coffee System will return to standby mode. To remove this timer from the display, press the CLOCK button.

NOTE: Empty carafe before starting next brew cycle to avoid overflow.



GETTING STARTED

ACCU-BREW MODE

1. Turn brew Mode Selector Bezel to ACCU-BREW.
2. Lift up to remove water reservoir from Coffee System.
3. Remove reservoir lid. Fill the reservoir with the same amount of cups that you want to brew. The unit will brew all of the water that you put in the tank.
4. Replace water reservoir lid onto water reservoir. Place into Coffee System.
5. The default setting for ACCU-BREW is 6 cups and MEDIUM brew strength. If the default settings are changed, the Coffee System will remember your last setting, even if power is disconnected.



6. Set the number of cups to brew. This should match the amount of water added in step 3. Turn the TIME/CUPS knob clockwise to increase the number of cups. Turn counterclockwise to decrease the number of cups.



7. Set the desired strength. Turn the BREW STRENGTH knob clockwise to increase the coffee strength. Turn counterclockwise to decrease the coffee strength.
8. Fully open coffee drawer and insert a #4 paper cone filter into filter basket.

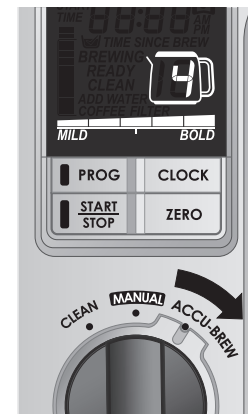
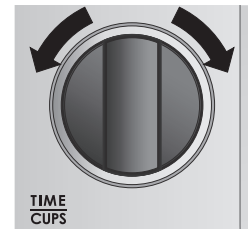

GETTING STARTED

9. Press the ZERO button to reset the coffee scale to zero. ADD COFFEE will flash next to the coffee scale.



10. Add coffee until the scale icon is displayed.



11. If too much coffee is added to the filter basket, the display will flash bars above the top of the scale. You can remove coffee until the scale icon is displayed, or you can brew with the extra coffee.



12. Close coffee drawer. The scale icon is not displayed when the drawer is closed.

13. Place carafe with carafe lid on base.

For hotter coffee: Before brewing, fill carafe with hot water and let stand for 1 minute; then, empty carafe.

14. Press the START/STOP button to begin brewing.

15. The display will show BREWING.



16. When brewing is complete, the display will show READY and the Coffee System will chime.



17. The display will then show the TIME SINCE BREW icon to let you know how long the coffee has been in the carafe. After 60 minutes the Coffee System will return to standby mode. To remove this timer from the display, press the CLOCK button.



NOTE: Empty carafe before starting next brew cycle to avoid overflow.

GETTING STARTED

USING THE PROGRAM START TIME FUNCTION

The START TIME function allows you to program the Coffee System to brew at a later time.

1. If you have not set the current time of day, please follow the steps shown in “Setting the Time of Day for the First Time.”
2. Press and hold the PROG button for more than 1/2 second to activate the Set Start Time function. The PROG light will flash and START TIME will be displayed next to the clock digits.
If the programmed start time has not been set previously, the default start time of --:-- will flash in the display.
If the programmed start time has been set previously, the previous start time will flash in the display.
3. Turn the TIME/CUPS knob clockwise to increase time. Turn counterclockwise to decrease time.
4. When you have finished setting the time, release the knob. After 5 seconds, the clock will change to time of day and the PROG light will remain on.



5. If there is no water in the reservoir, the ADD WATER icon will display and the PROG light will not come on.
6. To turn off the PROG function, press the PROG button again for less than 1/2 second.



Care Recommendations

⚠ WARNING Electrical Shock Hazard:

Do not clean with metal scouring pads. Pieces can break off pad and touch electrical parts, causing a risk of electric shock.

Your Coffee System should be cleaned regularly for best performance and long life. Regular cleaning will also reduce the risk of fire hazard.

BEFORE CLEANING

Unplug Coffee System and let cool.

CLEANING

Control Panel Display	Wipe with a slightly damp sponge. Protect display when cleaning any other surfaces.
Stainless Steel Exterior	Use a nonabrasive stainless steel cleaner, such as Signature Polish, and apply with a soft, lint-free cloth. To bring out the natural luster, lightly wipe surface with a water-dampened microfiber cloth followed by a dry polishing cloth. Always follow the grain of stainless steel. Signature Polish can be ordered via their website at www.signaturepolishonline.com .
Non-Stainless Steel Exterior	Wipe outside of Coffee System with a damp cloth or spray with all-purpose cleaner. Wipe clean with a lint-free cloth. Do not use abrasive cleaners or metal scouring pads.
Thermal Carafe	Allow to cool before washing. Hand-wash in warm, soapy water with a sponge or dishcloth. Do not fully submerge carafe in water. Avoid using steel wool, steel scouring pads, or harsh detergents.
Water Reservoir	Hand-wash in warm, soapy water with a sponge, dishcloth, or plastic pad after each use.
Filter Basket	Hand-wash in warm, soapy water with a sponge, dishcloth, or plastic pad, or clean in dishwasher after each use.

CARE RECOMMENDATIONS

USING THE CLEAN FUNCTION

After 300 cycles, the CLEAN function will appear in the display as a reminder to clean the inside of the Coffee System. The Coffee System will perform 3 stages of cleaning. Cycle 3 performs a 20-minute soaking cycle to help remove mineral deposits. Cycles 2 and 1 rinse the vinegar from the Coffee System.

1. To prevent vinegar from getting into water filter, remove water filter from the reservoir.
2. Turn mode selector bezel to the CLEAN position. Pour 3/4 cup (177 ml) of plain white vinegar into the water reservoir. Fill to the CLEAN line with cold water. Place water reservoir into the Coffee System.
3. Press START/STOP. The display will show the number 3 and start a timer for 20 minutes. During this time the Coffee System will cycle the heater to help remove mineral deposits from inside the Coffee System.



4. At the end of the cycle the display will show ADD WATER and the number 2.

NOTE: Be sure to empty the carafe before starting Cycle 2.



5. Fill to the CLEAN line with cold water. Place water reservoir into the Coffee System.



CARE RECOMMENDATIONS

6. Press START/STOP. The display will show the number 2 and start a timer for 5 minutes. During this time the Coffee System will brew the water through the system to remove the residual vinegar.



7. At the end of the cycle the display will show ADD WATER and the number 1.

NOTE: Be sure to empty the carafe before starting Cycle 1.



8. Fill to the CLEAN line with cold water. Place water reservoir into the Coffee System.



9. Press START/STOP. The display will show the number 1 and start a timer for 5 minutes. During this time the Coffee System will brew the water through the system to remove the residual vinegar.



10. Empty carafe and place the water filter back into the water reservoir.

Troubleshooting

LCD displays ADD WATER

- Tank is empty.
- Water level in tank is lower than the height of the float. Minimum water level is 2 cups (500 ml) of water.
- Float may be stuck. Remove reservoir and shake it.

LCD displays ADD COFFEE

- Ensure filter basket is in place and coffee drawer is fully closed.
- Remove coffee from filter basket, leaving the basket in the drawer. Reset scale to zero, then add coffee.

Coffee scale always displays weight in ACCU-BREW mode

- Add filter basket and paper filter to the coffee drawer with no coffee. Reset scale to zero, then add coffee. Scale must always be reset to zero with filter basket in place before adding coffee for accurate scale readings.

LCD displays WATER FILTER

- Water filter needs to be replaced. See “Wolf Gourmet Coffee System Parts and Features” page for instructions on how to order a new filter.
- WATER FILTER reminder will not disappear from display until the counter is reset. To reset WATER FILTER reminder, turn mode selector bezel to CLEAN, and hold down the ZERO button until WATER FILTER reminder turns off.

Coffee is not dispensing

- Ensure carafe is in place.
- Overflow protection may be activated. If a lot of coffee is added and filter basket is about to overflow, the scale will detect this and the heater will turn off to allow the basket to drain. Once the coffee has drained to a certain level, the heater will turn back on and finish the brew. The unit will continue to display BREWING while this feature is activated.

Coffee tastes bad

- Too much water or too little water was added.
- Too much coffee or too little coffee was added.
- Poor coffee quality or freshness.
- Poor water quality. Use filtered or bottled water for better taste.

TROUBLESHOOTING

Coffee overflows from filter basket

- Too much coffee was added. Recommended maximum amount is 82g of coffee.
- Decaffeinated or finely ground coffee is more likely to cause overflow. Use slightly less grounds when brewing these types of coffees.
- Coffee grounds may have fallen between the paper filter and filter basket when coffee was being added.
- Paper filter not open fully or in the proper position. Always fold the paper filter at the seams to ensure filter fits properly. Then, rinse filter basket before inserting paper filter. This will make it easier for the edges of the paper filter to remain pressed against the side of the basket.
- Poor-quality paper filter.

Longer than normal brew time

- Too much water was added (10 cups max).
- Coffee System needs cleaning.
- Overflow protection may have been activated during brew. If a lot of coffee is added and filter basket is about to overflow, the scale will detect this and the heater will turn off to allow the basket to drain. Once the coffee has drained to a certain level, the heater will turn back on and finish the brew. This may lengthen the brew time.

Coffee overflows from carafe

- Too much water was added (10 cups max).
- Carafe has not been emptied since the last use.

Wolf Gourmet Residential Limited Warranty

FOR RESIDENTIAL USE

LIMITED FIVE YEAR WARRANTY

This Wolf Gourmet product warranty applies only to appliances. Wolf Gourmet warrants appliances to be free from defects in materials or workmanship for a period of five (5) years from the date of original purchase.

LIFETIME LIMITED WARRANTY

This Wolf Gourmet product warranty applies only to cookware and cutlery products. Wolf Gourmet warrants cookware and cutlery to be free of defects in materials or workmanship for the lifetime of the product. Minor imperfections and discolorations are normal and are not considered defects.

TERMS APPLICABLE TO EACH WARRANTY

This Wolf Gourmet Residential Limited Warranty applies to appliances, cookware and cutlery purchased and used in the U.S. This is the only express warranty for this product and is in lieu of any other warranty.

During the warranty period, your exclusive remedy is repair or replacement of this product or any component found to be defective, at our option; however, you are responsible for all costs associated with returning the product to us and our returning a product or component under this warranty to you. If the product or component is no longer available, we will replace with a similar one of equal or greater value.

This warranty does not cover wear from normal use, use not in conformity with the printed directions, or damage to the product resulting from negligence, accident, alteration, abuse, misuse, or improper service or repair. This warranty is void if the product is used for other than residential use or subjected to any voltage or waveform other than as specified on the rating label (e.g., 120 V ~ 60 Hz). This warranty extends only to the original consumer purchaser or initial gift recipient.

Wolf Gourmet excludes all claims for special, incidental, and consequential damages caused by breach of express or implied warranty. All liability is limited to the amount of the purchase price. EVERY IMPLIED WARRANTY, INCLUDING ANY WARRANTY OF MERCHANTABILITY OR FITNESS FOR A PARTICULAR PURPOSE, IS DISCLAIMED EXCEPT TO THE EXTENT PROHIBITED BY LAW, IN WHICH CASE SUCH WARRANTY IS LIMITED TO THE DURATION OF THIS WRITTEN WARRANTY. This warranty gives you specific legal rights. You may have other legal rights that vary depending on where you live. Some states do not allow limitations on implied warranties or special, incidental or consequential damages, so the foregoing limitations may not apply to you.

To make a warranty claim visit the contact & support section of our website at wolfgourmet.com/warranty; or call 844-885-8770. For faster service, please locate the model, type and series numbers on your product ratings label.



Bienvenue

Nous souhaitons vous remercier d'avoir fait l'achat de ce produit Wolf Gourmet. Nous serions ravis de faire partie de votre cuisine pour les années à venir. Wolf appartient à la troisième génération d'une entreprise familiale qui a un intérêt particulier dans la préparation de vos aliments. Puisqu'il s'agit d'une question de famille, Wolf porte une attention spéciale aux détails et se dévoue à la création de produits exceptionnels sans aucun compromis. Nous avons bâti notre entreprise et notre réputation sur le soutien que nous apportons aux cuisiniers à la maison, afin qu'ils obtiennent les meilleurs résultats possible. Grâce aux commandes de précision Wolf Gourmet, réveillez-vous avec l'arôme d'un café toujours velouté et bien équilibré.



Table des matières

- 24 Précautions de sécurité
- 26 Pièces et caractéristiques du Système de café Wolf Gourmet
- 30 Entrée en matière
- 36 Recommandations d'entretien
- 39 Dépannage
- 41 Garantie de Wolf Gourmet

Service à la clientèle

En tant que propriétaire d'un appareil Wolf Gourmet, vous pouvez compter sur notre appui. Notre centre de service à la clientèle est à votre disposition si vous avez besoin d'aide. Si le besoin se fait sentir, vous n'avez qu'à composer le 844-885-8770 pour parler à un de nos experts. Nous sommes certains que le présent manuel répondra aux interrogations que vous pourriez avoir concernant les fonctions, l'utilisation et l'entretien de votre produit Wolf Gourmet. Toutefois, si vous avez d'autres questions, veuillez nous contacter par téléphone ou nous visiter en ligne sur wolfgourmet.com.

Enregistrer le produit

Nous vous encourageons fortement à enregistrer votre appareil Wolf Gourmet. Il est important pour nous que vous puissiez tirer le meilleur de vos produits. En vous enregistrant, vous pourrez :

- Devenir un initié culinaire Wolf Gourmet.
- Obtenir un soutien continu de Wolf Gourmet.
- Activer votre garantie et enregistrer votre achat.
- Être alerté en cas de mises à jour du service.
- Recevoir des courriels occasionnels pour vous aider à prendre soin et à profiter de vos appareils.

Pour vous en registrer, visitez wolfgourmet.com/registration ou appelez au 844 885 8770.

PRÉCAUTIONS IMPORTANTES

Pour utiliser un appareil électroménager, vous devez toujours prendre des mesures élémentaires de sécurité pour réduire le risque d'incendie, d'électrocution et/ou de blessure corporelle, en particulier les mesures suivantes :

- Lire toutes les instructions.
- Cet appareil n'est pas destiné à être utilisé par des personnes (y compris les enfants) dont les capacités physiques, sensorielles ou mentales sont réduites, ou manquant d'expérience et de connaissance, sauf si elles sont étroitement surveillées et instruites sur l'utilisation de l'appareil par une personne responsable de leur sécurité.
- Une surveillance étroite est requise pour tout appareil utilisé par ou près des enfants. Surveiller que les enfants ne jouent pas avec l'appareil.
- Ne pas toucher aux surfaces chaudes. Utiliser les poignées ou les boutons. Prendre toutes les précautions nécessaires pour éviter les risques de brûlures occasionnés par les surfaces chaudes, les déversements de liquides chauds.
- Pour protéger contre le choc électrique, ne pas placer le cordon, la fiche ou le Système de café dans l'eau ou autre liquide.
- Débrancher de la prise murale lorsque le Système de café ou l'horloge n'est pas utilisée et avant le nettoyage. Laisser refroidir la cafetière avant d'installer ou de retirer des pièces et avant de la nettoyer.
- Toujours placer le Système de café sur une surface plane et loin des bords de comptoir pour éviter le basculement accidentel lors de son fonctionnement.
- Ne pas faire fonctionner un appareil électroménager avec un cordon ou une fiche endommagée, ou lorsque l'appareil ne fonctionne pas bien ou a été échappé ou endommagé d'une manière quelconque. Le remplacement et la réparation du cordon d'alimentation doivent être faits par le fabricant, son agent de service ou toute personne qualifiée de façon à éviter tout danger. Appeler le numéro de service à la clientèle fourni pour des renseignements concernant l'examen, la réparation ou l'ajustement.
- L'utilisation d'accessoires non recommandés par le fabricant d'électroménagers peut causer des blessures.
- Utiliser uniquement la verseuse à café fournie avec cet appareil.
- Ne pas utiliser à l'extérieur.
- Ne pas laisser pendre le cordon de la table ou du comptoir et éviter tout contact avec les surfaces chaudes incluant la cuisinière.
- La verseuse à café est conçue exclusivement pour ce Système de café. Elle ne doit jamais être utilisée sur une table de cuisson ou dans un four à micro-ondes.
- Ne pas utiliser une verseuse dont la poignée est lâche ou défailante.
- Ne pas nettoyer la verseuse à café avec de la poudre à nettoyer, des tampons métalliques ou autres matériaux abrasifs.

PRÉCAUTIONS IMPORTANTES suite

- S'assurer que le couvercle de la verseuse à café est bien fixé pendant le cycle d'infusion et au moment de verser le café. Ne pas utiliser la force pour fixer le couvercle de la verseuse à café.
- Ne pas placer le Système de café sur ou près d'une cuisinière électrique ou à gaz ou dans un four chaud.
- Pour débrancher le Système de café, tourner les commandes à OFF (arrêt). Retirer la fiche de la prise murale.
- **AVERTISSEMENT !** Pour réduire le risque d'incendie ou de choc électrique, ne pas enlever le dessous de la cafetière. Aucune pièce réparable à l'intérieur. Les réparations doivent être faites par un technicien agréé seulement.
- N'utiliser cet appareil que pour les fonctions auxquelles il est destiné.

CONSERVER CES INSTRUCTIONS

Autres renseignements relatifs à la sécurité du consommateur

Cet appareil est destiné à un usage domestique uniquement.

▲ AVERTISSEMENT **Risque de choc électrique** : Cet appareil est fourni avec une fiche à prise de terre (3 broches) pour réduire le risque de choc électrique. La fiche ne tient que dans un sens dans une prise mise à la terre. Ne pas transformer le dispositif de sécurité de la fiche en modifiant celle-ci de quelconque façon ou en utilisant un adaptateur. Si vous ne pouvez pas insérer la fiche dans la prise, faire remplacer la prise par un électricien. La longueur du cordon installé sur cet appareil a été sélectionnée afin de réduire les risques d'enchevêtrement ou de faux pas causés par un fil trop long. L'utilisation d'une rallonge approuvée est permise si le cordon est trop court. Les caractéristiques électriques de la rallonge doivent être équivalentes ou supérieures aux caractéristiques de l'appareil. La rallonge doit être du type à mise à la terre, à 3 fils. Prendre toutes les précautions nécessaires pour installer la rallonge de manière à ne pas la faire courir sur le comptoir ou sur une table pour éviter qu'un enfant ne tire sur le cordon ou trébuche accidentellement.

Pour éviter la surcharge du circuit électrique, ne pas utiliser un autre appareil à haute puissance sur le même circuit que cet appareil.

PIÈCES ET CARACTÉRISTIQUES DU SYSTÈME DE CAFÉ WOLF GOURMET

AVANT LA PREMIÈRE UTILISATION : Laver toutes les pièces amovibles dans de l'eau chaude savonneuse. Rincer et sécher. Infuser un cycle en mode manuel avec de l'eau et jeter l'eau.

PIÈCES ET CARACTÉRISTIQUES

- | | | | |
|---|------------------------------|----|--|
| 1 | Couvercle du réservoir d'eau | 7 | Sélecteur de BREW STRENGTH (force du café) |
| 2 | Support du filtre à eau | 8 | Sélecteur de TIME/CUPS (l'heure/du nombre de tasses) |
| 3 | Filtre à eau | 9 | Verseuse isotherme |
| 4 | Réservoir d'eau | 10 | Vidange du tiroir à café |
| 5 | Panneau de commande | 11 | Tiroir à café |
| 6 | Sélecteur de mode | 12 | Valve pour pause automatique et service |
| | | 13 | Panier à filtre |



Pour commander des filtres
et des pièces de rechange :

US: wolfgourmet.com
844 885 8770

Système de café
Wolf Gourmet

Pièces et caractéristiques

1. Couvercle du réservoir d'eau : Empêche la poussière et d'autres contaminants de pénétrer dans le réservoir d'eau.
2. Support du filtre à eau : Facilite la sortie du filtre hors du réservoir.
3. Filtre à eau : Réduit le goût de chlore de l'eau du robinet.
4. Réservoir d'eau : Sert à mesurer et transporter l'eau du robinet au Système de café.
5. Panneau de commande : Commande les fonctions du Système de café. Voir la description des icônes et des boutons aux pages suivantes.
6. Sélecteur de mode : Choisir un des modes suivants : CLEAN (nettoyage), MANUAL (manuel) ou ACCU-BREW (infusion précise).
7. Sélecteur de BREW STRENGTH (force du café) : Contrôle la force du café en mode ACCU-BREW (infusion précise).
8. Sélecteur de TIME/CUPS (l'heure/du nombre de tasses) : Règle l'heure en mode CLOCK (horloge) ou PROGRAM (programme). Règle aussi le nombre de tasses en mode ACCU-BREW (infusion précise).
9. Verseuse isotherme : Conserve chaud le café infusé durant 1 heure. Voir les images ci-dessous pour retirer et replacer le couvercle de la carafe.

POUR ENLEVER LE COUVERCLE

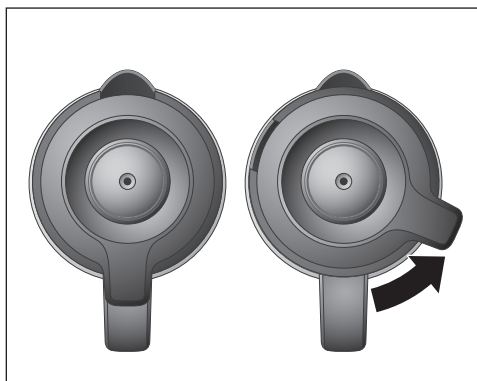



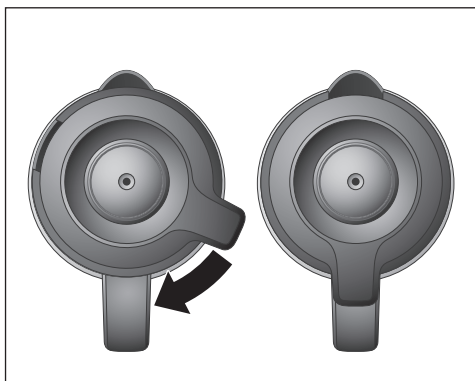













POUR AJOUTER UN COUVERCLE











10. Vidange du tiroir à café : Partie amovible permettant de nettoyer le marc de café et l'eau qui peuvent s'introduire dans le tiroir. Retirer le ruban avant la première utilisation.
11. Tiroir à café : Contient le panier-filtre et la balance de café pour le mode ACCU-BREW (infusion précise).
12. Valve pour pause automatique et service : permet à l'utilisateur de retirer la verseuse et servir une tasse de café alors que l'appareil est toujours en processus d'infusion. En retirant la verseuse, l'écoulement du café sortant du bas du panier-filtre s'arrêtera.
13. Panier-filtre : Supporte le filtre en papier et le café moulu pour l'infusion.

ICÔNES DE L’AFFICHEUR DU PANNEAU DE COMMANDE

Icône affichée	Fonction	Mode
	Tasses à infuser - Réglage de 4 à 10 tasses par le sélecteur heure/tasses.	ACCU-BREW
	Force du café - Réglage de MILD (léger) à BOLD (corsé) par le sélecteur de force du café.	ACCU-BREW
	Balance de café - ADD COFFEE (ajouter du café) s’affiche à côté de la balance pour indiquer qu’il faut ajouter du café pour la force de café et le nombre de tasses sélectionnés ci-dessus.	ACCU-BREW
	Balance de café - Indique que le niveau correct de café a été atteint.	ACCU-BREW
	Balance de café - Trop de café ajouté. Le café peut être infusé avec un supplément de café ou être retiré pour atteindre le niveau correct.	ACCU-BREW
	Régler l’heure du jour - Appuyer sur CLOCK (horloge) durant plus de 1/2 seconde. Utiliser le sélecteur TIME/ CUPS (heure/tasses) pour régler.	MANUAL ACCU-BREW
	Heure du jour	MANUAL ACCU-BREW
	Start Time (heure de démarrage) - Appuyer sur PROG durant plus de 1/2 seconde pour régler l’heure du jour à laquelle le Système de café doit commencer l’infusion automatique.	MANUAL ACCU-BREW
	Brewing (infusion) - Le café est en cours d’infusion.	MANUAL ACCU-BREW
	Ready (prêt) - L’infusion du café est terminée.	MANUAL ACCU-BREW
	Time Since Brew (temps écoulé depuis l’infusion) - Affiche le temps écoulé (jusqu’à 1 heure) depuis la fin de l’infusion.	MANUAL ACCU-BREW
	OFF (arrêt) - S’affiche si la touche START/STOP (marche/arrêt) est pressée pendant le cycle d’infusion.	MANUAL ACCU-BREW
	Add Water (ajouter de l’eau) - Le réservoir d’eau est vide.	TOUS
	Clean (nettoyer) - Rappel qu’il faut nettoyer l’appareil au bout de 300 cycles. Il faut observer cette recommandation pour utiliser l’appareil normalement. L’icône s’affiche aussi lorsque l’on utilise le cycle CLEAN (nettoyage).	TOUS
	Logo Wolf Gourmet - l’appareil est en mode de veille.	TOUS
	Water Filter (filtre à eau) - Rappel qu’il faut changer le filtre à eau.	TOUS

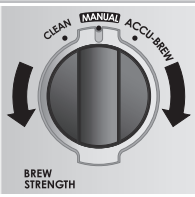
BOUTON/SÉLECTEUR DU PANNEAU DE COMMANDE

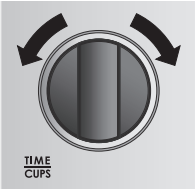
Bouton/ Sélecteur	Fonction	Modes d'infusion
	Maintenir une pression durant plus de 1/2 seconde pour activer la fonction Set Start Time (régler l'heure de démarrage). Appuyer et relâcher rapidement pour basculer entre l'activation et la désactivation de la fonction Start Time (heure de démarrage).	MANUAL ACCU-BREW
	Appuyer pour démarrer ou arrêter l'infusion.	TOUS
	Appuyer et relâcher rapidement pour basculer entre l'activation et la désactivation de l'afficheur. Maintenir une pression entre 1/2 et 2 secondes pour activer la fonction Set Time (régler l'heure). Maintenir une pression durant plus de 2 secondes pour basculer entre les formats 12 et 24 heures.	MANUAL ACCU-BREW
	Appuyer et relâcher rapidement tandis que le tiroir à café est ouvert pour remettre la balance à café à zéro.	ACCU-BREW
	Maintenir une pression durant plus de 5 secondes pour réinitialiser l'icône Water Filter (filtre à eau).	CLEAN
	Sélecteur de mode – Tourner pour sélectionner le mode de fonctionnement.	TOUS
	Sélecteur de force du café – Tourner dans le sens des aiguilles pour augmenter la force. Tourner dans le sens contraire pour la diminuer.	ACCU-BREW
	TIME (heure) – Tourner le bouton dans le sens des aiguilles pour augmenter le temps. Tourner dans le sens contraire pour le diminuer.	CLOCK ou PROG active (horloge ou programme activé)
	CUPS (tasses) - Tourner le bouton dans le sens des aiguilles pour augmenter le nombre de tasses. Tourner dans le sens contraire pour le diminuer	ACCU-BREW

Entrée en matière

⚠ AVERTISSEMENT Risque de brûlures.

Pour éviter le débordement de café chaud du panier-filtre :

- Lors de l'utilisation d'un café décaféiné, ne dépassez pas les quantités recommandées par le fabricant de café.
- Si le panier-filtre déborde, débrancher le Système de café et laisser refroidir le contenu du panier-filtre avant de retirer le panier-filtre.

CHOISIR UN MODE D'INFUSION

1. Le mode MANUAL (manuel) permet d'utiliser le Système de café comme une cafetière à filtre traditionnelle. Les fonctions ACCU-BREW (infusion précise) sont désactivées.
2. Le mode ACCU-BREW (infusion précise) permet de régler le nombre de tasses et la force du café à infuser. Le Système de café comporte une balance à café permettant d'ajouter la quantité de café précise en fonction de la force et du nombre de tasses sélectionnés.
3. Le mode CLEAN (nettoyage) sert à nettoyer le Système de café au bout de 300 cycles.



RÉGLER L'HEURE DU JOUR LA PREMIÈRE FOIS

1. Appuyer sur le bouton CLOCK (horloge) pendant plus de 1/2 seconde. TIME 12:00 AM apparaîtra sur l'afficheur. Les chiffres de l'horloge clignoteront jusqu'à la fin du réglage.



2. Tourner le sélecteur TIME/CUPS (heure/tasses) dans le sens des aiguilles pour augmenter le temps. Tourner dans le sens contraire pour le diminuer.
3. Une fois le réglage de l'heure terminé, relâcher le bouton. Au bout de 5 secondes, le clignotement cessera et l'affichage sera stable.

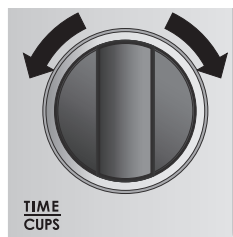

MASQUER L'AFFICHAGE DE L'HORLOGE

1. Une fois l'heure réglée, on peut masquer son affichage en appuyant sur le bouton CLOCK.

BASCULER L’AFFICHAGE ENTRE LE FORMAT 12 HEURES ET 24 HEURES

1. Une fois l’heure réglée, on peut basculer entre les formats 12 et 24 heures en maintenant une pression sur CLOCK (horloge) durant plus de 2 secondes.

INSTALLER LE FILTRE À EAU

1. Retirer la capsule de filtre de l’emballage.
2. Tremper la capsule dans une tasse d’eau fraîche durant 15 minutes.
3. Installer la capsule dans le logement du filtre à eau et fermer le logement jusqu’à ce qu’il s’encliquète.
4. Placer le logement dans le réservoir d’eau.
5. Au bout d’environ 30 cycles, l’icône WATER FILTER (filtre à eau) apparaîtra sur l’afficheur pour rappeler qu’il faut changer le filtre à eau.
6. Pour réinitialiser le rappel de WATER FILTER (filtre à eau), tourner le sélecteur de mode à la position CLEAN (nettoyage). Ensuite, maintenir une pression sur le bouton ZERO durant 5 secondes.



ENTRÉE EN MATIÈRE

MODE D'INFUSION MANUELLE

1. Tourner le sélecteur de mode à MANUAL (manuel).
2. Soulever pour retirer le réservoir d'eau du Système de café.
3. Retirer le couvercle du réservoir d'eau et remplir le réservoir d'une quantité d'eau froide correspondant au nombre de tasses de café désirées.
4. Replacer le couvercle sur le réservoir. Placer ce dernier dans le Système de café.



5. Ouvrir complètement le tiroir à café et insérer un cornet-filtre en papier no 4 dans le panier-filtre.
6. Ajouter la quantité de café désirée dans le filtre et fermer le tiroir.
7. Placer la verseuse avec son couvercle sur la base.

REMARQUE : Pour du café plus chaud, avant l'infusion, remplir la verseuse d'eau chaude, laisser reposer durant 1 minute puis vider la verseuse.



8. Appuyer sur le bouton START/STOP (marche/arrêt). L'afficheur indiquera BREWING (infusion). À la fin de l'infusion, l'afficheur indiquera READY (prêt) et le Système de café va émettre une sonnerie.
9. L'icône TIME SINCE BREW (temps écoulé depuis l'infusion) apparaîtra alors sur l'afficheur pour indiquer le temps de résidence du café dans la verseuse. Au bout de 60 minutes, le Système de café retournera en mode de veille. Pour masquer cette minuterie, appuyer sur le bouton CLOCK (horloge).



REMARQUE : Pour éviter le débordement, vider la verseuse avant de démarrer un nouveau cycle d'infusion.



MODE ACCU-BREW (infusion précise)

1. Tourner le sélecteur de mode à ACCU-BREW (infusion précise).
2. Soulever pour retirer le réservoir d'eau du Système de café.
3. Retirer le couvercle du réservoir. Remplir le réservoir du même nombre de tasses que l'on souhaite infuser. L'appareil infusera toute l'eau versée dans le réservoir.
4. Replacer le couvercle sur le réservoir. Placer le réservoir dans le Système de café.
5. Les réglages par défaut pour ACCU-BREW (infusion précise) sont de 6 tasses avec une force de café MEDIUM (moyenne). Si l'on change les réglages par défaut, les nouvelles valeurs seront mémorisées même si l'alimentation électrique est débranchée.

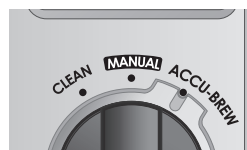

6. Régler le nombre de tasses à infuser. Ce nombre doit correspondre à la quantité d'eau de l'étape 3. Tourner le sélecteur TIME/CUPS (heure/tasses) dans le sens des aiguilles pour augmenter le nombre. Tourner dans le sens contraire pour le diminuer.



7. Régler la force de café désirée. Tourner le bouton BREW STRENGTH (force du café) dans le sens des aiguilles pour augmenter la force. Tourner dans le sens contraire pour la diminuer.
8. Ouvrir complètement le tiroir à café et insérer un cornet-filtre no 4 en papier dans le panier-filtre.

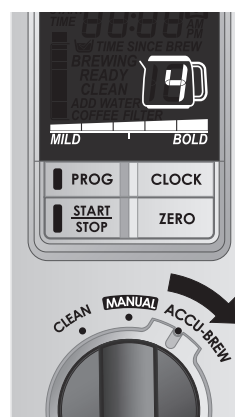
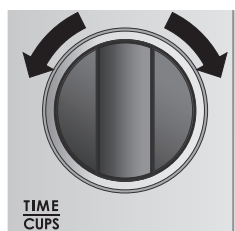

ENTRÉE EN MATIÈRE

9. Appuyer sur le bouton ZERO pour réinitialiser la balance à café à zéro. ADD COFFEE (ajouter du café) clignotera à côté de la balance à café.
10. Ajouter du café jusqu'à ce que l'icône de balance apparaisse.
11. Si trop de café est ajouté dans le panier-filtre, des barres clignoteront au-dessus de la balance. On peut retirer du café jusqu'à ce que l'icône de balance apparaisse ou infuser avec le supplément de café.
12. Fermer le tiroir à café. L'icône de balance n'est pas affichée lorsque le tiroir est fermé.
13. Placer la verseuse avec son couvercle sur la base.
Pour du café plus chaud: Avant l'infusion, remplir la verseuse d'eau chaude, laisser reposer durant 1 minute puis vider la verseuse.
14. Appuyer sur le bouton START/STOP (marche/arrêt) pour démarrer l'infusion.
15. L'afficheur indiquera BREWING (infusion).
16. À la fin de l'infusion, l'afficheur indiquera READY (prêt) et le Système de café va émettre une sonnerie.
17. L'icône TIME SINCE BREW (temps écoulé depuis l'infusion) apparaîtra alors sur l'afficheur pour indiquer le temps de résidence du café dans la verseuse. Au bout de 60 minutes, le Système de café retournera en mode de veille. Pour masquer cette minuterie, appuyer sur le bouton CLOCK (horloge).

REMARQUE : Pour éviter le débordement, vider la verseuse avant de démarrer un nouveau cycle d'infusion.

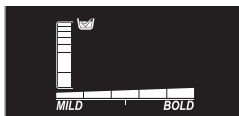

UTILISER LA FONCTION PROGRAM START TIME (heure de démarrage du programme)

La fonction START TIME (heure de démarrage) permet de programmer le Système de café pour différer le démarrage de l'infusion.

1. Si l'heure du jour n'est pas déjà réglée, aller aux étapes de la section « Régler l'heure du jour la première fois ».
2. Maintenir une pression sur le bouton PROG (programme) durant plus de 1/2 seconde activer la fonction Set Start Time (régler l'heure de démarrage). Le témoin PROG clignotera et START TIME (heure de démarrage) apparaîtra près des chiffres de l'horloge.
Si l'heure de démarrage programmée n'a pas été réglée précédemment, l'heure de démarrage par défaut de « --:-- » clignotera.
Si l'heure de démarrage programmée a été réglée précédemment, l'heure de démarrage précédente clignotera.
3. Tourner le sélecteur TIME/CUPS (heure/tasses) dans le sens des aiguilles pour augmenter le temps. Tourner dans le sens contraire pour le diminuer.
4. Une fois terminé le réglage de l'heure, relâcher le bouton. Au bout de 5 secondes, l'horloge passera à l'heure du jour et le témoin PROG (programme) restera allumé.



5. S'il n'y a pas d'eau dans le réservoir, l'icône ADD WATER (ajouter de l'eau) s'affichera et le témoin PROG ne s'allumera pas.
6. Pour désactiver la fonction PROG, appuyer sur le bouton PROG de nouveau durant moins de 1/2 seconde.



Recommandations d'entretien

⚠ AVERTISSEMENT Risque de choc électrique :

Ne pas nettoyer avec des tampons à récurer métalliques. Des morceaux peuvent se détacher du tampon et toucher aux pièces électriques et représenter un risque de décharge électrique.

Nettoyer périodiquement le Système de café afin de conserver sa performance optimale et prolonger sa durée de vie. Un nettoyage périodique diminue aussi le risque d'incendie.

AVANT LE NETTOYAGE

Débrancher le Système de café et le laisser refroidir.

NETTOYAGE

Afficheur du panneau de commande	Essuyer avec une éponge légèrement humide. Protéger l'afficheur lors du nettoyage des autres surfaces.
Extérieur en acier inoxydable	Utiliser un nettoyeur pour acier inoxydable non abrasif, tel que Signature Polish, et appliquer avec un linge doux non pelucheux. Pour faire ressortir le lustre naturel, essuyer légèrement la surface avec un linge en microfibres imbibé d'eau suivi d'un linge à polir sec. Toujours suivre le grain de l'acier inoxydable. On peut commander le produit Signature Polish sur leur site au www.signaturepolishonline.com .
Extérieur autre que l'acier inoxydable	Essuyer l'extérieur du Système à café avec un linge humide ou vaporiser un nettoyeur tout usage. Nettoyer avec un linge non pelucheux. Ne pas utiliser de nettoyeurs abrasifs ou de tampons à récurer métalliques.
Verseuse isotherme	Laisser refroidir avant de laver. Laver à la main dans l'eau savonneuse tiède avec une éponge ou une lavette. Ne pas immerger complètement la carafe dans l'eau. Éviter la laine d'acier, les tampons à récurer en acier et les détergents agressifs.
Réservoir d'eau	Laver à la main dans l'eau savonneuse tiède avec une éponge, une lavette ou un tampon en plastique après chaque utilisation.
Panier-filtre	Laver à la main dans l'eau savonneuse tiède avec une éponge, une lavette, un tampon en plastique ou au lave-vaisselle après chaque utilisation.

RECOMMANDATIONS D'ENTRETIEN

UTILISER LA FONCTION CLEAN (nettoyage)

Après 300 cycles, la fonction CLEAN (nettoyage) s'affichera pour rappeler de nettoyer l'intérieur du Système de café. Le Système de café exécutera 3 phases de nettoyage. Le cycle 3 exécute un cycle de trempage de 20 minutes pour réduire les dépôts minéraux. Les cycles 2 et 1 rincent le vinaigre du Système de café.

1. Retirer le filtre à eau du réservoir afin d'empêcher le vinaigre d'y pénétrer.
2. Tourner le sélecteur de mode à la position CLEAN (nettoyage). Verser 177 ml (3/4 tasse) de vinaigre blanc ordinaire dans le réservoir d'eau. Remplir jusqu'à la ligne CLEAN avec de l'eau froide. Placer le réservoir d'eau dans le Système de café.
3. Appuyer sur START/STOP (marche/arrêt). Le chiffre 3 apparaîtra sur l'afficheur et une minuterie de 20 minutes se mettra en marche. Pendant ce temps, le Système de café allumera de façon sporadique un élément chauffant pour faciliter l'élimination des dépôts minéraux à l'intérieur du Système de café.
4. À la fin du cycle, l'afficheur indiquera ADD WATER (ajouter de l'eau) et le chiffre 2.

REMARQUE : S'assurer de vider la verseuse avant de démarrer le cycle 2.

5. Remplir d'eau froide jusqu'à la ligne CLEAN (nettoyage). Placer le réservoir d'eau dans le Système de café.



RECOMMANDATIONS D'ENTRETIEN

- Appuyer sur START/STOP (marche/arrêt). Le chiffre 2 apparaîtra sur l'afficheur et une minuterie de 5 minutes se mettra en marche. Pendant ce temps, le Système de café va infuser l'eau à travers le système pour nettoyer le vinaigre résiduel.



- À la fin du cycle, l'afficheur indiquera ADD WATER (ajouter de l'eau) et le chiffre 1.

REMARQUE : S'assurer de vider la verseuse avant de démarrer le cycle 1.



- Remplir d'eau froide jusqu'à la ligne CLEAN (nettoyage). Placer le réservoir d'eau dans le Système de café.



- Appuyer sur START/STOP (marche/arrêt). Le chiffre 1 apparaîtra sur l'afficheur et une minuterie de 5 minutes se mettra en marche. Pendant ce temps, le Système de café va infuser l'eau à travers le système pour nettoyer le vinaigre résiduel.



- Vider la verseuse et replacer le filtre à eau dans le réservoir.

Dépannage

L'afficheur indique « ADD WATER » (ajouter de l'eau)

- Le réservoir est vide.
- Le niveau d'eau dans le réservoir est plus bas que la hauteur du flotteur. Le niveau minimal d'eau correspond à 2 tasses.
- Le flotteur peut être bloqué. Retirer le réservoir et le secouer.

L'afficheur indique « ADD COFFEE » (ajouter de café)

- S'assurer que le panier d'infusion est en place, tiroir bien fermé.
- Retirer le café du panier, en laissant le panier d'infusion dans le tiroir. Mettre la balance à zéro, puis ajouter du café.

La balance de café affiche toujours le poids en mode ACCU-BREW (infusion précise)

- Ajouter le panier d'infusion et le filtre papier dans le tiroir sans café. Mettre la balance à zéro puis ajouter le café. La balance doit toujours être mise à zéro avec le panier d'infusion en place avant d'ajouter le café afin d'obtenir des lectures précises de la balance.

L'afficheur indique « WATER FILTER » (filtre à eau)

- Le filtre à eau doit être remplacé. Voir la page « Pièces et Caractéristiques du Système de Café Wolf Gourmet » pour des instructions sur la façon de commander un nouveau filtre.
- L'icône de rappel WATER FILTER (filtre à eau) ne disparaîtra pas de l'afficheur tant que le compteur ne sera pas réinitialisé. Pour réinitialiser le rappel WATER FILTER, tourner le sélecteur de mode à CLEAN (nettoyage) et maintenir une pression sur le bouton ZERO jusqu'à ce que le rappel WATER FILTER disparaisse.

Le café n'est pas distribué

- S'assurer que la verseuse est en place.
- La protection antidébordement est peut-être activée. Si le panier d'infusion est sur le point de déborder parce que l'on a ajouté beaucoup de café, la balance va détecter la situation et l'élément chauffant s'éteindra pour permettre la vidange du panier. Une fois que le café s'est vidangé à un certain niveau, l'élément chauffant se rallumera et terminera l'infusion. L'appareil continuera à afficher BREWING (infusion) tant que cette fonction est activée.

Le café a un mauvais goût

- Trop ou trop peu d'eau a été ajoutée.
- Trop ou trop peu de café a été ajouté.
- Piètre qualité ou fraîcheur du café.
- Piètre qualité de l'eau. Utiliser de l'eau filtrée ou en bouteille pour un meilleur goût.

Le café déborde du panier d'infusion

- Trop de café a été ajouté. La quantité maximale recommandée est de 82 g de café.
- Le café décaféiné ou finement moulu est plus sujet à causer un débordement. Utiliser une quantité moindre pour infuser ces types de cafés.
- Du café moulu peut être tombé entre le filtre papier et le panier d'infusion en ajoutant le café.
- Le filtre papier n'est pas complètement ouvert ou dans la bonne position. Toujours plier le filtre papier aux joints pour assurer un bon ajustement du filtre. Ensuite, rincer le panier à infusion avant d'insérer le filtre papier. Cela permettra au bord du filtre papier de rester collé au côté du panier.
- Filtre en papier de mauvaise qualité.

Temps d'infusion plus long que la normale

- Trop d'eau a été ajoutée (10 tasses max.).
- La cafetière doit être nettoyée.
- La protection antidébordement a peut-être été activée pendant l'infusion. Si le panier d'infusion est sur le point de déborder parce que l'on a ajouté beaucoup de café, la balance va détecter la situation et l'élément chauffant s'éteindra pour permettre la vidange du panier. Une fois que le café s'est vidangé à un certain niveau, l'élément chauffant se rallumera et terminera l'infusion. Cette situation peut augmenter le temps d'infusion.

Le café déborde de la verseuse

- Trop d'eau a été ajoutée (10 tasses max.).
- La verseuse n'a pas été vidée.

Garantie Résidentielle Limitée Wolf Gourmet

POUR UN USAGE RÉSIDENTIEL

GARANTIE LIMITÉE DE CINQ ANS

La garantie de ce produit Wolf Gourmet s'applique uniquement aux électroménagers. Wolf Gourmet garantit que les électroménagers sont exempts de vices de matériaux ou de fabrication pendant une période de cinq (5) ans à compter de la date d'achat d'origine.

GARANTIE À VIE LIMITÉE

La garantie de ce produit Wolf Gourmet s'applique uniquement aux produits relatifs aux ustensiles de cuisson et de coutellerie. Wolf Gourmet garantit que l'ustensile de cuisson pour la coutellerie est exempt de vice de matériaux ou de fabrication pour la durée de vie du produit. Les imperfections mineures et les décolorations sont normales et ne sont pas considérées comme étant des vices.

CONDITIONS APPLICABLES À CHACUNE DES GARANTIES

Cette garantie résidentielle limitée Wolf Gourmet s'applique aux électroménagers, aux ustensiles de cuisson et à la coutellerie achetés et utilisés aux É.-U. Il s'agit de la seule garantie formelle pour ce produit et elle prévaut sur toute autre garantie.

Au cours de cette période, votre seul recours est la réparation ou le remplacement de ce produit ou tout composant s'avérant défectueux, à notre gré, mais vous êtes responsable de tous les coûts liés à l'expédition du produit et le retour d'un produit ou d'un composant dans le cadre de cette garantie. Si le produit ou un composant n'est plus offert, nous le remplacerons par un produit similaire de valeur égale ou supérieure.

Cette garantie ne couvre pas l'usure découlant d'un usage normal, un usage non conforme aux instructions imprimées ou des dommages subis par le produit en raison d'une négligence, d'un accident, d'une altération, d'un abus, d'une utilisation incorrecte, d'un service inadéquat ou d'une réparation inadéquate. La présente garantie est déclarée nulle si le produit est utilisé pour un usage autre résidentiel ou s'il est soumis à toute tension ou forme d'onde autre que celle spécifiée sur la plaque signalétique (p. ex., 120 V ~ 60 Hz). Cette garantie est octroyée uniquement à l'acheteur d'origine ou au destinataire initial d'un cadeau.

Wolf Gourmet rejette toutes les réclamations pour des dommages particuliers, accessoires et immatériels causés par une violation de la garantie formelle ou implicite. La responsabilité se limite au montant de l'achat. TOUTE GARANTIE IMPLICITE, Y COMPRIS TOUTE GARANTIE DE QUALITÉ MARCHANDE OU DE CONFORMITÉ À UN USAGE PARTICULIER, EST DÉCLINÉE, SAUF DANS LA MESURE OU LA LOI L'INTERDIT, DANS QUEL CAS, LA GARANTIE SE LIMITE À LA DURÉE DE LA GARANTIE ÉCRITE. Cette garantie vous confère des droits reconnus par la loi. Il est possible que vous ayez d'autres droits légaux variant selon l'endroit où vous vivez. Certains États, certaines provinces et certains territoires ne permettent pas les limitations sur les garanties implicites ou sur les dommages particuliers, accessoires ou immatériels, il est donc possible que les limitations précédentes ne s'appliquent pas à vous.

Pour faire une réclamation en vertu de la garantie visitez la section contact et support de notre site Web à l'adresse wolfgourmet.com/warranty; visitez la section contact & support de notre site Web à l'adresse wolfgourmet.com/warranty; ou appelez au 844-885-8770. Pour obtenir un service plus rapide, veuillez repérer le modèle, le type et les numéros de série sur la plaque signalétique de votre produit.



Bienvenido

Gracias por haber adquirido este producto Wolf Gourmet. Esperamos formar parte de su cocina durante muchos años. Wolf es la tercera generación de una compañía familiar con un interés personal en la preparación de sus alimentos. Al ser una empresa familiar, prestamos mucha atención a los detalles y brindamos una dedicación excepcional a crear productos de extrema calidad. Wolf ha basado su éxito comercial y su reputación en ayudar a que los cocineros hogareños logren los mejores resultados posibles. Con el control preciso de Wolf Gourmet, despiértese para disfrutar de un café que ofrece un sabor siempre suave y equilibrado.



Contenidos

- 44 Precauciones de seguridad
- 46 Piezas y características del Sistema de café Wolf Gourmet
- 50 Inicio
- 56 Recomendaciones de cuidados
- 59 Resolviendo problemas
- 61 Garantía Wolf Gourmet

Atención al cliente

Como propietario de un producto Wolf Gourmet, usted puede confiar en nuestra asistencia. Nuestro centro de servicio al cliente está aquí para ayudarlo cuando usted lo necesite. Si surgiera la necesidad, simplemente llame al 800.222.7820 para hablar con uno de nuestros expertos. En México, tenga a bien comunicarse con el centro de servicio al cliente al 800 400 4372. Estamos seguros de que esta guía responderá todas sus preguntas sobre características, funcionamiento y mantenimiento de su producto Wolf Gourmet. Si usted tiene consultas adicionales, tenga a bien comunicarse con nosotros por teléfono o visitarnos online en wolfgourmet.com.

Registre su producto

Le recomendamos enfáticamente que registre su electrodoméstico Wolf Gourmet. Es muy importante para nosotros que usted obtenga el máximo de sus productos. Al registrarse, usted:

- Pasará a formar parte del grupo culinario de Wolf Gourmet.
- Tendrá apoyo constante de Wolf Gourmet.
- Activará su garantía y registrará su compra.
- Estará al tanto de actualizaciones de servicio.
- Recibirá correos electrónicos ocasionales que lo ayudarán a mantener y disfrutar sus electrodomésticos.

Para registrarse, visite wolfgourmet.com/registration. En México, tenga a bien visitar wolfgourmet.com.mx o llame al 800 400 4372.

SALVAGUARDIAS IMPORTANTES

Quando utilice aparatos eléctricos, siempre deben seguirse precauciones de seguridad básicas a fin de reducir el riesgo de incendio, descarga eléctrica, y/o lesiones a personas, incluyendo las siguientes:

- Lea todas las instrucciones.
- Este aparato no se destina para utilizarse por personas (incluyendo niños) cuyas capacidades físicas, sensoriales o mentales sean diferentes o estén reducidas, o carezcan de experiencia o conocimiento, a menos que dichas personas reciban una supervisión o capacitación para el funcionamiento del aparato por una persona responsable de su seguridad.
- Se requiere de una estrecha supervisión cuando el aparato se use cerca de niños. Los niños deben supervisarse para asegurar que ellos no empleen los aparatos como juguete.
- Verifique que el voltaje de su instalación corresponda con el del producto.
- No toque superficies calientes. Use las manijas o perillas. Se debe de tener cuidado, ya que pueden ocurrir quemaduras al tocar partes calientes o líquido caliente derramado.
- Para protegerse contra choques eléctricos no sumerja el cordón, el enchufe o sistema de café en el agua o en otro líquido.
- Desenchúfelo del tomacorriente cuando ya sea que el sistema de café o reloj no estén en uso o antes de limpiar. Deje enfriar antes de poner o quitar partes y antes de limpiar el aparato.
- La cafetera debe funcionar sobre una superficie plana lejos de borde de una cubierta para prevenir que se ladee.
- No opere ningún aparato con cables o enchufe dañados o después de que el aparato funcione mal o se caiga o dañe de cualquier manera. El reemplazo del cable de suministro y las reparaciones deben ser efectuadas por el fabricante, su agente de servicio, o personas igualmente calificadas para poder evitar un peligro. Llame al número de servicio al cliente proporcionado para información sobre examinación, reparación o ajuste.
- El uso de accesorios no recomendados por el fabricante de electrodomésticos puede causar lesiones.
- Use solo la jarra provista con este aparato.
- No use en aire libre.
- No deje que el cable cuelgue del borde de la mesa o cubierta o toque superficies calientes, incluyendo el horno.
- La jarra está diseñada para uso con esta cafetera. No debe usarse sobre una estufa o en un horno de microondas.
- No use la jarra si tiene la manija suelta o floja.
- No limpie la jarra con limpiadores, estropajos de acero u otros materiales abrasivos.

SALVAGUARDIAS IMPORTANTES continuación

- Asegúrese que la tapa de la jarra esté de manera segura en su lugar antes del ciclo de preparación y cuando vacíe café, no use fuerza cuando coloque la tapa en la jarra.
- No coloque la cafetera sobre o cerca de un quemador de gas o eléctrico caliente o en un horno caliente.
- Para desconectar la cafetera, gire los controles a OFF (apagado). Quite el enchufe del tomacorriente.
- **¡ADVERTENCIA!** Para reducir el riesgo de fuego o descarga eléctrica, no remueva la cubierta inferior. No hay partes servibles en el interior. La reparación debe hacerse por personal de servicio autorizado únicamente.
- No use el aparato para otro uso más que para el que fue diseñado.

GUARDE ESTAS INSTRUCCIONES

Otra Información de Seguridad para el Cliente

Este aparato ha sido diseñado solamente para uso doméstico.

▲ ADVERTENCIA **Riesgo de Descarga Eléctrica:** Este producto es provisto con un enchufe con conexión a tierra (3 clavijas) para reducir el riesgo de una descarga eléctrica. El enchufe calza únicamente en una dirección dentro de un tomacorriente con conexión a tierra. No elimine el propósito de seguridad del enchufe modificando el enchufe de ninguna manera o usando un adaptador. Si el enchufe no entra en la toma, haga que un electricista reemplace la toma.

La longitud del cable usado para este aparato fue seleccionado para reducir los riesgos de enredarse o tropezarse con un cable más largo. Si se necesita un cable más largo se puede usar una extensión aprobada. La clasificación eléctrica de la cable extensión debe ser igual o mayor que la clasificación del aparato. El cable de extensión debe ser del tipo de conexión a tierra con 3 cables. Es importante tener cuidado de colocar el cable de extensión para que no se pliegue sobre el mostrador o la mesera en donde niños puedan tirar del mismo o tropezarse accidentalmente.

Para evitar una sobrecarga eléctrica del circuito, no use otro aparato de alto voltaje en el mismo circuito con este aparato.

PIEZAS Y CARACTERÍSTICAS DEL SISTEMA DE CAFÉ WOLF GOURMET

ANTES DEL PRIMER USO: Lave todas las piezas desmontables en agua caliente jabonosa. Enjuague y seque. Prepare un ciclo en modo manual con agua y deseche el agua.

PIEZAS Y CARACTERÍSTICAS

- | | | | |
|---|---------------------------|----|--|
| 1 | Tapa del depósito de agua | 7 | Perilla de intensidad de preparación |
| 2 | Soporte de filtro de agua | 8 | Perilla de tiempo/tazas |
| 3 | Filtro de agua | 9 | Jarra térmica |
| 4 | Depósito de agua | 10 | Limpieza del cajón de café |
| 5 | Panel de control | 11 | Cajón de café |
| 6 | Bisel selector de modo | 12 | Válvula para pausa automática y servir |
| | | 13 | Canasta del filtro |



Para solicitar repuestos y piezas del filtro:

EE. UU.: wolfgourmet.com
844 885 8770

México: wolfgourmet.com.mx
800 400 4372

Sistema de café
Wolf Gourmet

Piezas y características

1. Tapa del depósito de agua: La tapa se usa para evitar el ingreso de polvillo y otros contaminantes al agua del depósito.
2. Soporte del filtro de agua: Se usa para quitar fácilmente el filtro de agua del depósito de agua.
3. Filtro de agua: El filtro de agua se usa para reducir el sabor a cloro del agua de grifo.
4. Depósito de agua: El depósito de agua se utiliza para medir y transportar el agua del grifo al Sistema de café.
5. Panel de control: Controla las funciones del Sistema de Café. Ver la explicación sobre íconos y botones en las páginas siguientes.
6. Bisel selector de modo: Elija el modo: CLEAN (limpiar), MANUAL, o ACCU-BREW (preparación precisa).
7. Perilla BREW STRENGTH (intensidad de preparación): Controla la intensidad de preparación en el modo ACCU-BREW (preparación precisa).
8. Perilla TIME/CUPS (tiempo/tazas): Configura el tiempo en los modos CLOCK (reloj) o PROGRAM (programar). Configura las tazas en el modo ACCU-BREW (preparación precisa).
9. Jarra térmica: Mantiene caliente el café preparado durante 1 hora. Vea las imágenes a continuación para quitar y reemplazar la tapa de la jarra.

PARA QUITAR LA TAPA

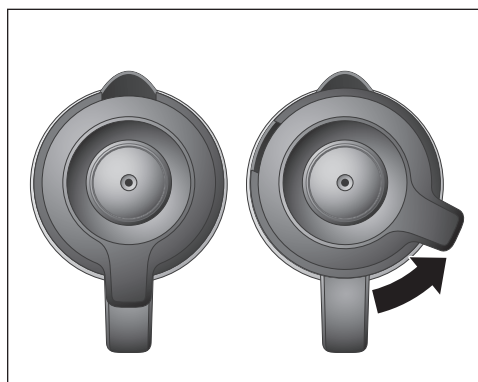



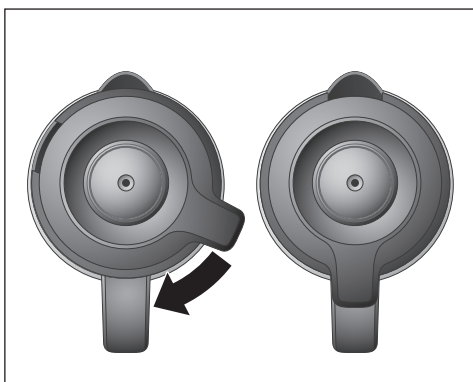













PARA AGREGAR LA TAPA











10. Limpieza del cajón de café: Pieza removible que permite al usuario limpiar borras de café o agua que se haya derramado dentro del cajón de café. Retire la cinta antes del primer uso.
11. Cajón de café: Contiene la canasta del filtro y el nivel de café para el modo ACCU-BREW (preparación precisa).
12. Válvula para pausa automática y servir: Permite al usuario retirar la jarra y verter una taza de café mientras la unidad aún está preparando el café. Al retirar la jarra, se detiene el flujo de café desde la parte inferior de la cesta del filtro.
13. Canasta del filtro: Sostiene el filtro de papel y el café molido durante la preparación.

ÍCONOS DE LA PANTALLA DEL PANEL DE CONTROL

Ícono de la pantalla	Función	Modo
	Tazas para preparar: Ajuste de 4 a 10 tazas usando la perilla TIME/CUPS (tiempo/tazas).	ACCU-BREW
	Intensidad de preparación: Ajuste de MILD (suave) a BOLD (intenso) usando la perilla de intensidad de preparación.	ACCU-BREW
	Nivel de café: ADD COFFEE aparece al lado del nivel, indicando que debe agregarse más café para la intensidad de preparación deseada y las tazas a preparar seleccionadas antes.	ACCU-BREW
	Nivel de café: Indica que se ha alcanzado el nivel correcto de café.	ACCU-BREW
	Nivel de café: Se agregó demasiado café. Puede prepararse el café con una cantidad de café molido extra o puede quitarse el café molido para alcanzar el nivel correcto.	ACCU-BREW
	Configure la hora actual: Presione CLOCK (reloj) por más de 1/2 segundo. Utilice la perilla TIME/CUPS (tiempo/tazas) para ajustar.	MANUAL ACCU-BREW
	Hora actual	MANUAL ACCU-BREW
	Start Time (hora de inicio): Presione PROG (programar) por más de 1/2 segundo para configurar la hora del día en que el Sistema de café debe iniciar automáticamente la preparación.	MANUAL ACCU-BREW
	Brewing (preparando): El café se está preparando.	MANUAL ACCU-BREW
	Ready (listo): Ha finalizado la preparación del café.	MANUAL ACCU-BREW
	Time Since Brew (tiempo desde la preparación): Muestra el tiempo (hasta 1 hora) que ha pasado desde que finalizó la preparación del café.	MANUAL ACCU-BREW
	OFF (apagado): Se visualiza si se ha presionado START/STOP (iniciar/detener) durante el ciclo BREWING (preparación).	MANUAL ACCU-BREW
	Add Water (agregar agua): El depósito de agua está vacío.	TODOS
	Clean (limpiar): Le recuerda al usuario que debe limpiar la unidad cada 300 ciclos. La unidad puede usarse normalmente si no se efectúa la limpieza según lo recomendado. El ícono también aparecerá cuando se esté usando el ciclo CLEAN (limpiar).	TODOS
	Logo de Wolf Gourmet: La unidad se encuentra en modo de espera.	TODOS
	Water Filter (filtro de agua): Un recordatorio para cambiar el filtro de agua.	TODOS

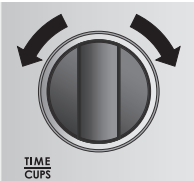
BOTÓN/PERILLA DEL PANEL DE CONTROL

Botón/perilla	Función	Modos de preparación
	<p>Presione y sostenga por más de 1/2 segundo para activar la función hora de inicio configurado. Presione y libere rápidamente para alternar entre activar y desactivar la función hora de inicio.</p>	<p>MANUAL ACCU-BREW</p>
	<p>Presione para iniciar o detener la preparación.</p>	<p>TODOS</p>
	<p>Presione y libere rápidamente para alternar entre activar y desactivar la visualización del reloj. Presione y sostenga entre 1/2 - 2 segundos para activar la función hora configurada. Presione y sostenga por más de 2 segundos para alternar entre el reloj de 12 y 24 horas.</p>	<p>MANUAL ACCU-BREW</p>
	<p>Presione y libere rápidamente mientras el cajón de café se encuentra abierto para reconfigurar la balanza de café a cero.</p>	<p>ACCU-BREW</p>
	<p>Presione y sostenga por más de 5 segundos para reconfigurar el icono Water Filter (filtro de agua).</p>	<p>CLEAN</p>
	<p>Bisel selector de modo: Gire para seleccionar el modo de funcionamiento.</p>	<p>TODOS</p>
	<p>Perilla de BREW STRENGTH (intensidad de preparación): Gire en sentido de las agujas del reloj para aumentar la intensidad. Gire en sentido contrario a las agujas del reloj para reducir la intensidad de preparación.</p>	<p>ACCU-BREW</p>
	<p>TIME (hora): Gire la perilla en sentido de las agujas del reloj para aumentar el tiempo. Gire la perilla en sentido contrario a las agujas del reloj para disminuir el tiempo.</p>	<p>CLOCK (reloj) o PROG (programar) activos</p>
	<p>CUPS (tazas): Gire la perilla en sentido de las agujas del reloj para aumentar las tazas. Gire la perilla en sentido contrario a las agujas del reloj para disminuir las tazas.</p>	<p>ACCU-BREW</p>

Inicio

⚠ ADVERTENCIA Riesgo de Quemaduras.

Para evitar que el café caliente se desborde de la canastilla de filtro:

- Cuando use café descafeinado, no exceda la cantidad de porción recomendada por el fabricante de café.
- Si ocurre un desborde de la canastilla de filtro, desconecte la cafetera y deje que el café en la canastilla de filtro se enfríe antes de remover la canastilla de filtro.

CÓMO ELEGIR UN MODO DE PREPARACIÓN

1. El modo MANUAL le permite utilizar el Sistema de café como una cafetera de filtro tradicional. Las funciones de ACCU-BREW (preparación precisa) se desactivan.
2. El modo ACCU-BREW (preparación precisa) le permite configurar la cantidad de tazas e intensidad del café que quiere preparar. El Sistema de café permite que la balanza del cajón de café mida con precisión la cantidad correcta de café para la intensidad y tazas que usted ha seleccionado.
3. El modo CLEAN (limpiar) se usa para limpiar el Sistema de café cada 300 ciclos.



CÓMO CONFIGURAR LA HORA ACTUAL POR PRIMERA VEZ

1. Presione el botón CLOCK (reloj) por más de 1/2 segundo. En la pantalla se visualizará "TIME 12:00 AM". Los números del reloj seguirán destellando hasta que se haya completado el procedimiento de configuración.
2. Gire la perilla TIME/CUPS (tiempo/tazas) en sentido de las agujas del reloj para aumentar el tiempo. Gire la perilla en sentido contrario a las agujas del reloj para disminuir el tiempo.
3. Cuando haya terminado de configurar el tiempo, libere la perilla. Después de 5 segundos, el reloj dejará de destellar y los números quedarán fijos.

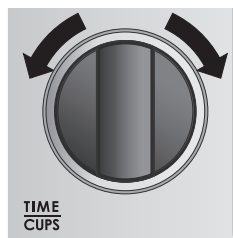

CÓMO APAGAR EL RELOJ

1. Después de haber configurado la hora actual, el reloj puede apagarse y prenderse presionando el botón CLOCK (reloj).

CÓMO CAMBIAR EL RELOJ DEL FORMATO DE 12 HORAS AL DE 24 HORAS

1. Después de haber configurado la hora actual, el reloj puede cambiarse entre los formatos de 12 y 24 horas presionando y sosteniendo el botón CLOCK (reloj) por más de 2 segundos.

CÓMO INSTALAR EL FILTRO DE AGUA

1. Quite la cápsula del filtro del paquete.
2. Sumerja la cápsula en una taza de agua fresca por 15 minutos.



3. Instale la cápsula del filtro en la carcasa del filtro de agua, y cierre la carcasa hasta que se trabaje en su lugar.



4. Coloque la carcasa del filtro de agua en el depósito de agua.



5. Después de alrededor de 30 ciclos, podrá visualizarse el ícono "WATER FILTER" (filtro de agua) como un recordatorio de que hay que cambiar el filtro de agua.



6. Para reconfigurar el recordatorio de WATER FILTER (filtro de agua), gire el bisel selector de modo al modo CLEAN (limpiar). Luego, presione y sostenga el botón ZERO (cero) durante 5 segundos.



INICIO

MODO DE PREPARACIÓN MANUAL

1. Gire el bisel selector de modo de preparación a MANUAL.
2. Levante para quitar el depósito de agua del Sistema de café.
3. Quite la tapa del depósito de agua y llene el depósito con suficiente agua fría hasta la cantidad deseada de tazas de café.
4. Vuelva a colocar la tapa del depósito de agua en el depósito. Colóquelo en el Sistema de café.



5. Abre completamente el cajón de café e introduzca un filtro de papel #4 dentro de la canasta del filtro.
6. Agregue la cantidad deseada de café al filtro y cierre el cajón.
7. Coloque la jarra con la tapa de la jarra en la base.

NOTA: Para un café más caliente, antes de preparar, llene la jarra con agua caliente y deje reposar durante 1 minuto; luego vacíe la jarra.



8. Presione el botón START/STOP (iniciar/detener). En la pantalla podrá verse BREWING (preparando). Cuando la preparación haya finalizado, en la pantalla podrá verse READY (listo) y el Sistema de café emitirá un pitido.
9. Luego la pantalla mostrará el ícono de TIME SINCE BREW (tiempo desde la preparación) para indicar cuánto tiempo ha estado el café en la jarra. Después de 60 minutos, el Sistema de café volverá al modo de espera. Para quitar este temporizador de la pantalla, presione el botón CLOCK (reloj).



NOTA: Vacíe la jarra antes de comenzar el próximo ciclo de preparación para evitar desbordes.



INICIO

MODO ACCU-BREW

1. Gire el bisel selector de modo de preparación a ACCU-BREW (preparación precisa).
2. Levante para quitar el depósito de agua del Sistema de café.
3. Quite la tapa del depósito. Llene el depósito con la misma cantidad de tazas que desea preparar. La unidad preparará toda el agua que usted coloca en el depósito.
4. Vuelva a colocar la tapa del depósito de agua en el depósito. Colóquelo en el Sistema de café.
5. La configuración predeterminada para ACCU-BREW (preparación precisa) es de 6 tazas y una intensidad de preparación MEDIUM (media). Si se modifican las configuraciones predeterminadas, el Sistema de café recordará la última configuración, incluso si se desconecta la energía.
6. Configure la cantidad de tazas que va a preparar. Esto debería igualar la cantidad de agua del paso 3. Gire la perilla TIME/CUPS (tiempo/tazas) en sentido de las agujas del reloj para aumentar la cantidad de tazas. Gire la perilla en sentido contrario a las agujas del reloj para disminuir la cantidad de tazas.
7. Configure la intensidad deseada. Gire la perilla BREW STRENGTH (intensidad de preparación) en sentido de las agujas del reloj para aumentar la intensidad del café. Gire la perilla en sentido contrario a las agujas del reloj para disminuir la intensidad del café.
8. Abre completamente el cajón de café e introduzca un filtro de papel #4 dentro de la canasta del filtro.

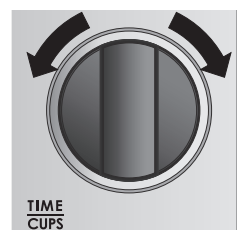

INICIO

- Presione el botón ZERO (cero) para reconfigurar la escala de café a cero. Destellará ADD COFFEE (agregar café) al lado de la balanza de café.



- Agregue café hasta que se visualice el ícono de la balanza.



- Si se agrega demasiado café a la canasta del filtro, podrán verse barras en la pantalla por encima de la parte superior de la balanza. Usted puede quitar café molido hasta que se visualice el ícono de la balanza o usted pueda realizar la preparación con café molido extra.



- Cierre el cajón de café. No se visualiza el ícono de la balanza cuando se cierra el cajón.

- Coloque la jarra con la tapa de la jarra en la base.

Para un café más caliente: antes de preparar, llene la jarra con agua caliente y deje reposar durante 1 minuto; luego vacíe la jarra.

- Presione el botón de START/STOP (iniciar/detener) para iniciar la preparación.

- En la pantalla podrá verse BREWING (preparando).



- Cuando la preparación haya finalizado, en la pantalla podrá verse READY (listo) y el Sistema de café emitirá un pitido.



- Luego la pantalla mostrará el ícono de TIME SINCE BREW (tiempo desde la preparación) para indicar cuánto tiempo ha estado el café en la jarra. Después de 60 minutos, el Sistema de café volverá al modo de espera. Para quitar este temporizador de la pantalla, presione el botón CLOCK (reloj).



NOTA: Vacíe la jarra antes de comenzar el próximo ciclo de preparación para evitar desbordes.

CÓMO USAR LA FUNCIÓN DE HORA DE INICIO PROGRAMADO

La función START TIME (hora de inicio) le permite programar el Sistema de café para que inicie la preparación a una hora predeterminada.

1. Si todavía no ha configurado la hora actual, tenga a bien seguir los pasos indicados en “Cómo configurar la hora actual por primera vez”.
2. Presione y sostenga el botón PROG (programar) por más de 1/2 segundo para activar la función Hora de inicio configurado. Destellará la luz de PROG (programar) y podrá visualizarse START TIME (hora de inicio) al lado de los números.
Si la hora de inicio no se ha configurado previamente, la hora de inicio predeterminada de “--:--” destellará en la pantalla. Si la hora de inicio programada se ha configurado previamente, la hora de inicio anterior destellará en la pantalla.
3. Gire la perilla TIME/CUPS (tiempo/tazas) en sentido de las agujas del reloj para aumentar el tiempo. Gire la perilla en sentido contrario a las agujas del reloj para disminuir el tiempo.
4. Cuando haya terminado de configurar el tiempo, libere la perilla. Después de 5 segundos, el reloj cambiará a la hora actual y la hora de PROG (programar) permanecerá encendida.



5. Si no hay agua en el depósito, el ícono de ADD WATER (agregar agua) aparecerá en la pantalla y la luz de PROG (programar) no se iluminará.
6. Para desactivar la función PROG (programar), presione el botón PROG de nuevo por menos de 1/2 segundo



Recomendaciones de cuidados

⚠ ADVERTENCIA Riesgo de descarga eléctrica:

No limpiar con esponjillas de metal. Pueden desprenderse trozos de la esponjilla y tocar partes eléctricas, provocando un riesgo de descarga eléctrica.

Su Sistema de café debe limpiarse regularmente para un mejor desempeño y una prolongada vida útil. La limpieza regular también reduce el riesgo de incendio.

ANTES DE LIMPIAR

Desenchufe el Sistema de café y déjelo enfriar.

LIMPIAR

Pantalla del panel de control	Limpie con una esponja ligeramente húmeda. Proteja la pantalla cuando limpie otras superficies.
Exterior de acero inoxidable	Utilice un limpiador de acero inoxidable no abrasivo, como Signature Polish, y aplique con un paño suave libre de pelusas. Para resaltar el lustre natural, limpie la superficie suavemente con un paño de microfibra humedecido con agua seguido de un paño para lustrar seco. Siempre siga la veta del acero inoxidable. Signature Polish puede solicitarse en su sitio Web: www.signaturepolishonline.com .
Exterior que no es de acero inoxidable	Limpie la parte exterior del Sistema de café con un paño húmedo o rocíe con un limpiador multipropósito. Limpie con un paño suave libre de pelusas. No utilice limpiadores abrasivos o paños de limpieza metálicos.
Jarra térmica	Deje enfriar antes de lavar. Lave a mano en agua tibia jabonosa con una esponja o paño de cocina. No utilice esponjillas metálicas, de acero o detergentes abrasivos.
Depósito de agua	Lave a mano con agua tibia jabonosa con una esponja, paño de cocina o esponjilla plástica después de cada uso.
Canasta del filtro	Lave a mano con agua tibia jabonosa con una esponja, paño de cocina o esponjilla plástica, o lave en el lavavajillas después de cada uso.

CÓMO USAR LA FUNCIÓN CLEAN (limpiar)

Después de 300 ciclos, la función CLEAN (limpiar) aparecerá en la pantalla como un recordatorio de limpiar la parte interna del Sistema de café. El Sistema de café realizará 3 etapas de limpieza. El ciclo 3 realiza un ciclo de remojo de 20 minutos para ayudar a eliminar los depósitos minerales. Los ciclos 2 y 1 enjuagan el vinagre del Sistema de café.

1. Para que el vinagre no ingrese al filtro de agua, quite del filtro de agua del depósito.
2. Gire el bisel selector de modo a la posición CLEAN (limpiar). Coloque 3/4 taza (177 ml) de vinagre blanco en el depósito de agua. Llene hasta la línea CLEAN (limpiar) con agua fría. Coloque el depósito de agua en el Sistema de café.
3. Presione START/STOP (iniciar/detener). En la pantalla podrá verse 3 y se iniciará un temporizador por 20 minutos. Durante este tiempo el Sistema de café activará el calentador para ayudar a eliminar depósitos minerales del interior del Sistema de café.
4. Al finalizar el ciclo, la pantalla mostrará ADD WATER (agregar agua) y 2.
NOTA: Asegúrese de vaciar la jarra antes de iniciar el ciclo 2.



5. Llene hasta la línea CLEAN (limpiar) con agua fría. Coloque el depósito de agua en el Sistema de café.



RECOMENDACIONES DE CUIDADOS

6. Presione START/STOP (iniciar/detener). En la pantalla podrá verse 2 y se iniciará un temporizador por 5 minutos. Durante este tiempo, el Sistema de café preparará el agua a través del sistema para eliminar el vinagre residual.



7. Al finalizar el ciclo, la pantalla mostrará ADD WATER (agregar agua) y 1.

NOTA: Asegúrese de vaciar la jarra antes de iniciar el ciclo 1.



8. Llene hasta la línea CLEAN (limpiar) con agua fría. Coloque el depósito de agua en el Sistema de café.



9. Presione START/STOP (iniciar/detener). En la pantalla podrá verse 1 y se iniciará un temporizador por 5 minutos. Durante este tiempo, el Sistema de café preparará el agua a través del sistema para eliminar el vinagre residual.



10. Vacíe la jarra y vuelva a colocar el filtro de agua en el depósito de agua.

Resolviendo Problemas

En el LCD se visualiza “ADD WATER” (agregar agua)

- El depósito está vacío.
- El nivel de agua del depósito es más bajo que la altura del flotador. El nivel de agua mínimo es de 2 tazas (500 ml) de agua.
- El flotador puede estar trabado. Quite el depósito y sacúdalo.

En el LCD se visualiza “ADD COFFEE” (agregar café)

- Verifique que la canasta esté en su lugar y que el cajón se encuentre completamente cerrado.
- Quite el café de la canasta y deje la canasta de preparación en el cajón. Vuelva la balanza a cero, luego agregue café.

La balanza de café siempre muestra el peso en el modo ACCU-BREW (preparación precisa)

- Agregue la canasta de preparación y el filtro de papel al cajón sin café. Vuelva la balanza a cero, luego agregue café. La balanza siempre debe ponerse en cero con la canasta de preparación en su lugar antes de agregar café para lograr lecturas precisas de la balanza.

En el LCD se visualiza “WATER FILTER” (filtro de agua)

- Debe cambiarse el filtro de agua. Ver la página “Piezas y Características del Sistema de Café Wolf Gourmet” para obtener instrucciones sobre cómo solicitar un filtro nuevo.
- El ícono de WATER FILTER (filtro de agua) no desaparecerá de la pantalla hasta que se reconfigure el contador. Para reconfigurar el recordatorio de WATER FILTER (filtro de agua), gire el bisel selector de modo a CLEAN (limpiar), y sostenga el botón ZERO (cero) hasta que el recordatorio de WATER FILTER (filtro de agua) desaparezca.

No sale café

- Verifique que la jarra se encuentre en su lugar.
- Puede estar activada la protección de desbordes. Si se agrega mucho café y la canasta de preparación está por desbordarse, la balanza lo detectará y el calentador se apagará para que la canasta elimine el exceso. Una vez que el café se ha drenado hasta cierto nivel, el calentador volverá a encenderse y terminará la preparación. La unidad seguirá mostrando BREWING (preparando) mientras esta característica está activada.

El café tiene mal sabor

- Se ha agregado demasiada agua o muy poca agua.
- Se ha agregado demasiado café o muy poco café.
- La calidad o la frescura del café no son buenas.
- Mala calidad del agua. Utilice agua filtrada o embotellada para un mejor sabor.

El café desborda de la canasta de preparación

- Se colocó demasiado café molido. El valor máximo recomendado es 82 g de café.
- Es más probable que el café descafeinado o el molido fino provoquen más desbordes. Utilice un poco menos de café molido cuando prepare estos tipos de cafés.
- Puede haber caído café molido entre el filtro de papel y la canasta de preparación cuando se colocó el café.
- El filtro de café no está completamente abierto o no se encuentra en la posición correcta. Siempre doble el filtro de papel en las juntas para asegurar que se ajuste en forma adecuada. Luego, enjuague la canasta de preparación antes de colocar el filtro de papel. Así será más fácil que los bordes del filtro de papel queden presionados contra los lados de la canasta.
- El filtro de papel es de baja calidad.

Un tiempo de preparación más prolongado de lo normal

- Se agregó demasiada agua (10 tazas máx).
- Debe limpiarse la cafetera.
- Pudo haberse activado la protección de desbordes durante la preparación. Si se agrega mucho café y la canasta de preparación está por desbordarse, la balanza lo detectará y el calentador se apagará para que la canasta elimine el exceso. Una vez que el café se ha drenado hasta cierto nivel, el calentador volverá a encenderse y terminará la preparación. Esto puede prolongar el tiempo de preparación.

El café desborda de la jarra

- Se agregó demasiada agua (10 tazas máx).
- No se vació la jarra desde el último uso.



GARANTÍA PARA PRODUCTOS COMPRADOS EN MÉXICO

Para preguntas sobre el producto adquirido o consultas de garantía, por favor llamar al número del SERVICIO AL CLIENTE: 800 400 4372

El Centro de Servicio Autorizado para hacer efectiva la garantía, obtener partes, componentes, consumibles y accesorios; así como también obtener servicio para productos fuera de garantía es:

Importaciones Electrodomésticas, S.A. de C.V. (IESA)

Carretera Monterrey Saltillo 3061
Col. Bosques del Poniente
Santa Catarina, N.L. 66350
800 400 4372

Grupo HB PS, S.A. de C.V. garantiza los electrodomésticos marca Wolf Gourmet® por el término de **5 AÑOS** en todas sus partes y mano de obra contra cualquier defecto de fabricación, a partir de la fecha de compra y tratándose de productos que requieran enseñanza o adiestramiento en su manejo o de la instalación de aditamentos, accesorios, implementos o dispositivos, a partir de la fecha en que se hubiere quedado operando normalmente después de su instalación en el domicilio que señale el consumidor.

CONDICIONES

1. Para hacer efectiva esta garantía, no podrán exigirse mayores requisitos que la presentación de esta póliza o la nota de compra, junto con el producto, en el lugar donde fue adquirido o en la dirección del centro de servicio que se indica en la parte superior.
2. La Empresa a su criterio se compromete a reparar o reemplazar el producto, así como las piezas y componentes defectuosos del mismo sin ningún cargo para el consumidor (dentro de la vigencia de la póliza).
3. Todos los gastos que se generen con motivo del cumplimiento de esta garantía, incluyendo los gastos de transportación, del domicilio del comprador al Centro de Servicio, correrán a cargo de Grupo HB PS, S.A. de C.V..
4. En caso de que el producto haya sido reparado o sometido a mantenimiento y el mismo presente deficiencias imputables al autor de la reparación o del mantenimiento dentro de los treinta días naturales posteriores a la entrega del producto al consumidor, éste tendrá derecho a que sea reparado o mantenido de nuevo sin costo alguno. Si el plazo de la garantía es superior a los treinta días naturales, se mantendrá dicha garantía.
5. Cuando el bien haya sido reparado se iniciará la garantía respecto de las piezas repuestas y continuará con relación al resto. En el caso de reposición del bien deberá renovarse el plazo de la garantía.

LIMITACIONES

- Esta garantía no ampara el reemplazo de piezas deterioradas por uso o por desgaste normal, como son: cuchillas, jarras, rejillas, fi litros, etc.
- Grupo HB PS, S.A. de C.V. no se hace responsable por los accidentes producidos a consecuencia de una instalación eléctrica defectuosa, ausencia de toma de tierra, clavija o enchufe en mal estado, etc.

EXCEPCIONES

ESTA GARANTÍA NO ES VÁLIDA EN LOS SIGUIENTES CASOS:

- a. Cuando el producto ha sido utilizado en condiciones distintas a las normales.
- b. Cuando el producto no ha sido operado de acuerdo con el instructivo de uso en idioma Español.
- c. Cuando el producto ha sido alterado o reparado por personas no autorizadas por IESA.

Producto:

Modelo:

Nombre de la tienda comercial:

Calle y número:

Delegación y/o municipio:

Código Postal:

Marca:

No. de Serie:

Fecha de compra:

Colonia y/o poblado:

Ciudad y/o Estado:

Teléfono

El consumidor podrá solicitar que se haga efectiva la garantía ante la propia tienda comercial donde adquirió el producto, llamando al teléfono de Servicio al Cliente, **800 400 4372** o contactando a **atencionalcliente@iesa.cc**.

NOTA: En el caso de que la presente garantía se extraviara, el consumidor puede recurrir a su proveedor para que se le expida otra póliza de garantía, previa presentación de la nota de compra o factura respectiva.

Importador:

Grupo HB PS, S.A. de C.V.
Monte Elbruz No. 124 - 401
Col. Polanco V Sección,
Miguel Hidalgo
Ciudad de México, C.P. 11560

Modelo:
WGCM100S, WGCM120S

Tipo:
A107

Características Eléctricas:
120 V~ 60 Hz 1500 W

Los modelos incluidos en el instructivo de Uso y Cuidado pueden ir seguidos o no por un sufijo correspondiente a una o varias letras del alfabeto y sus combinaciones, separadas o no por un espacio, coma, diagonal, o guión. Como ejemplos los sufijos pueden ser: "Y" y/o "MX" y/o "MX Y" y/o "Z".



Wolf Gourmet • 4421 Waterfront Drive • Glen Allen, VA 23060

wolfgourmet.com • 844 885 8770

840298502 01/2020